

東側

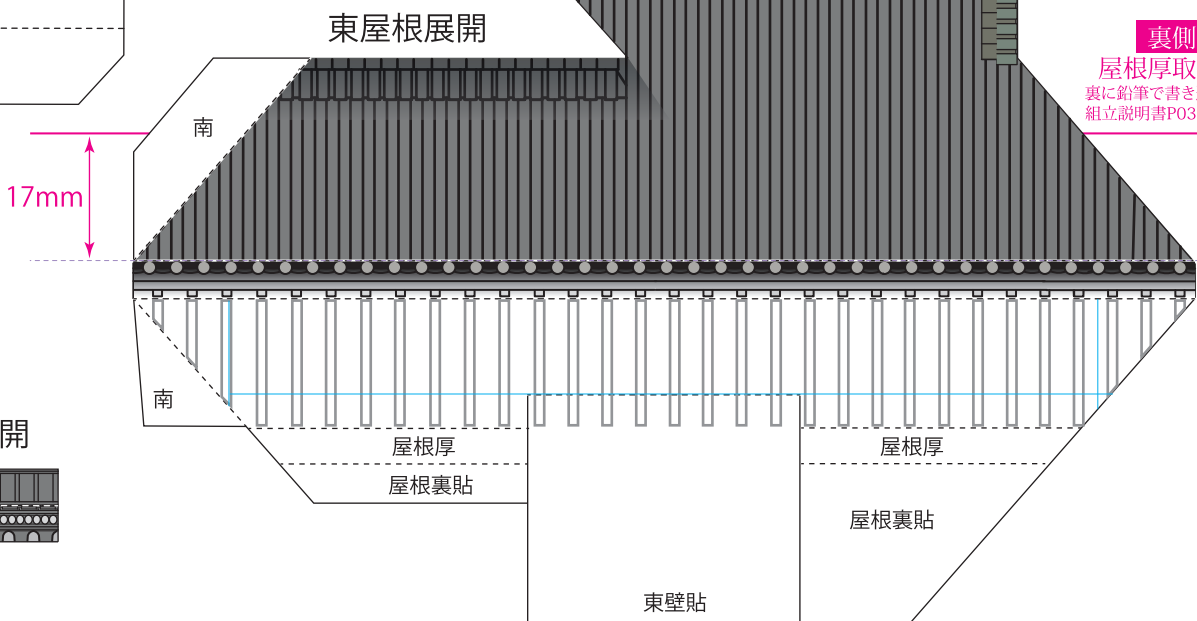

東母屋上展開

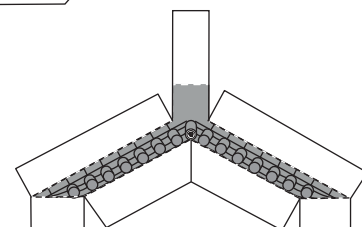
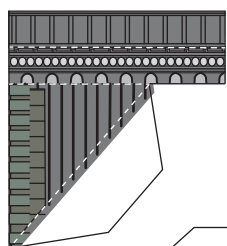

東母屋庇

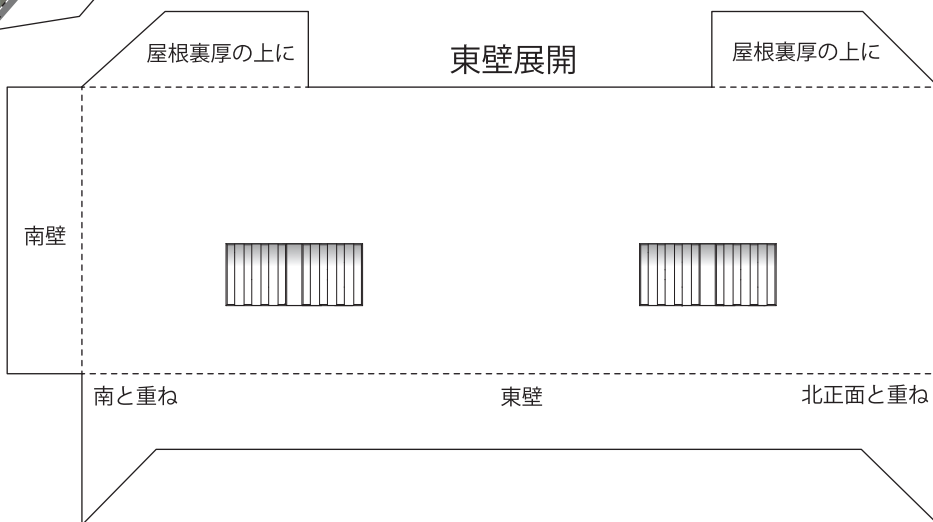

東母屋鬼瓦

鬼瓦は切り取ったあとで、裏から筆ペンなどを使ってオモテにしみ出ないように黒く塗りつぶすと綺麗に仕上がります。

壁補強材

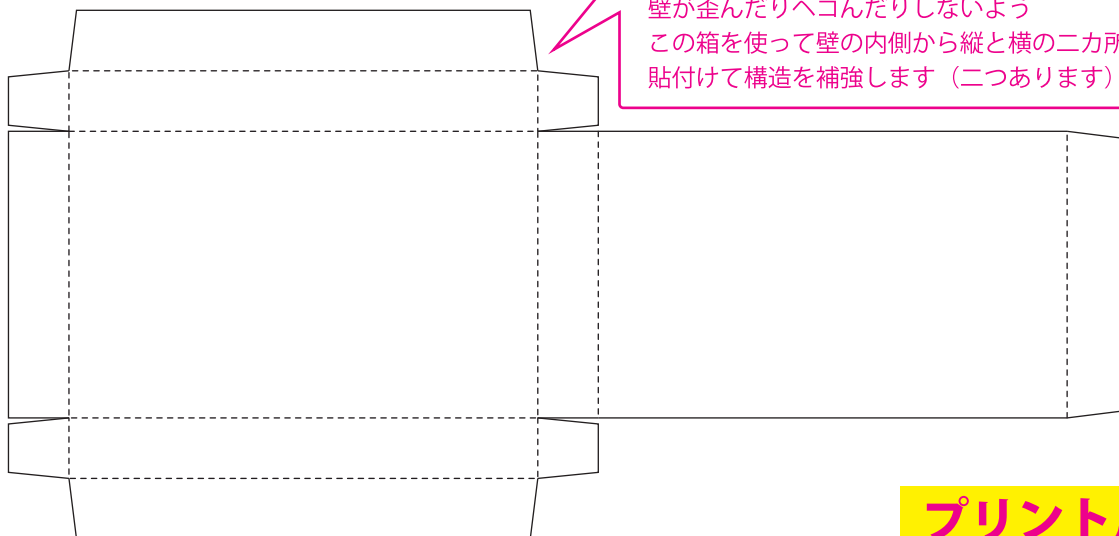

全て組み立て終わってから壁が歪んだりへこんだりしないようこの箱を使って壁の内側から縦と横の二カ所に貼付けて構造を補強します (二つあります)

プリント用紙は厚口をご使用下さい

西2屋根展開

西2

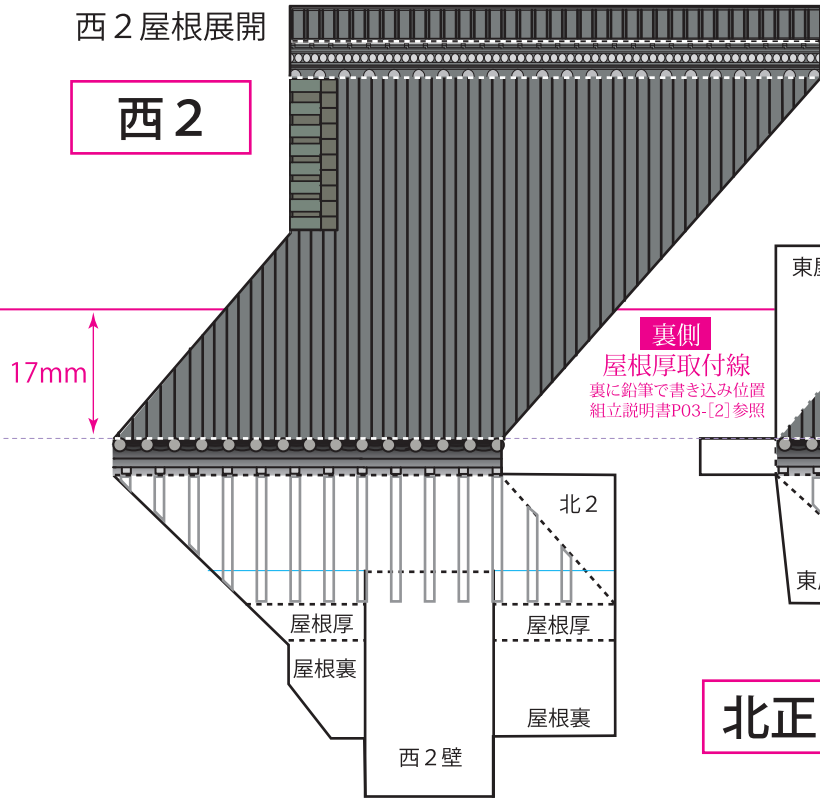

北正面屋根展開

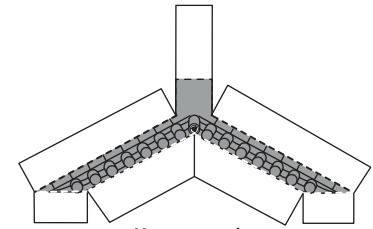
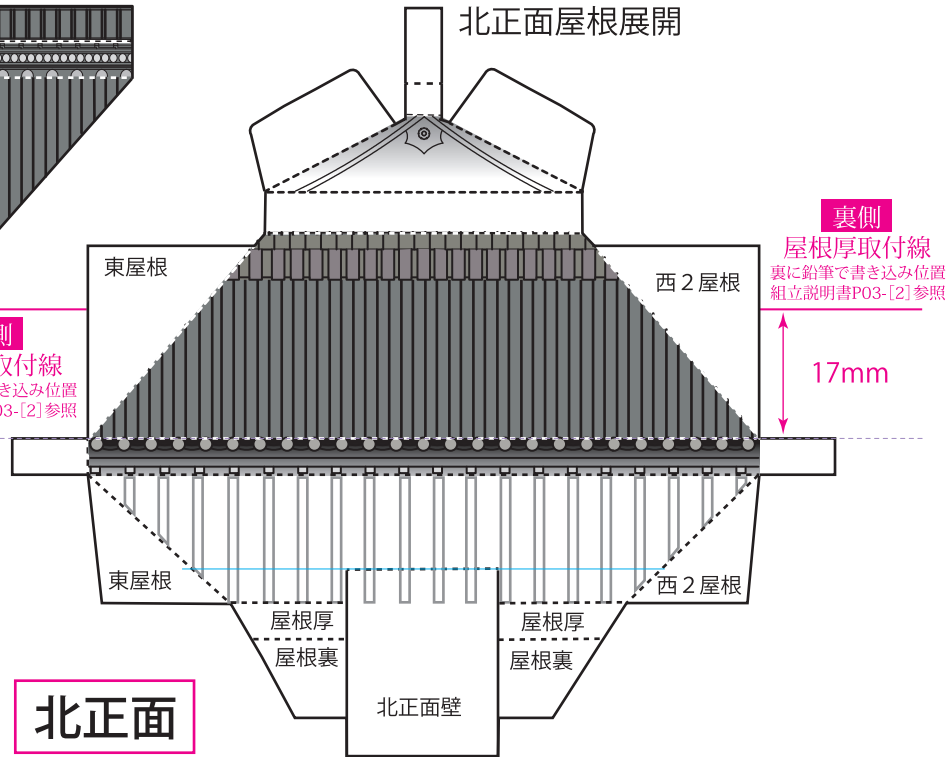

北母屋庇



北母屋鬼瓦



予備

鬼瓦は切り取ったあとで、裏から筆ペンなどを使ってオモテにしみ出ないように黒く塗りつぶすと綺麗に仕上がります。

西2壁展開

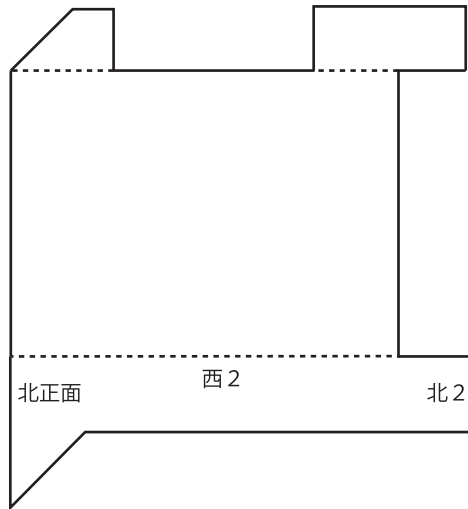

北正面壁展開

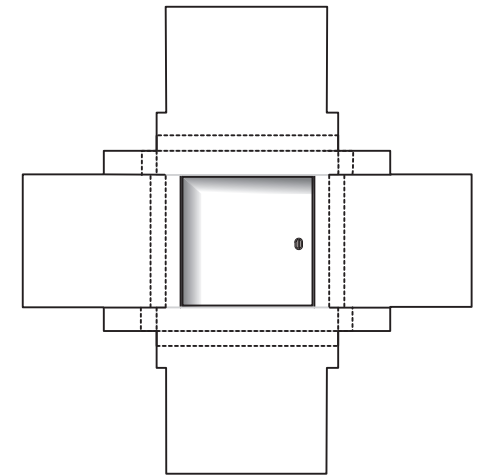
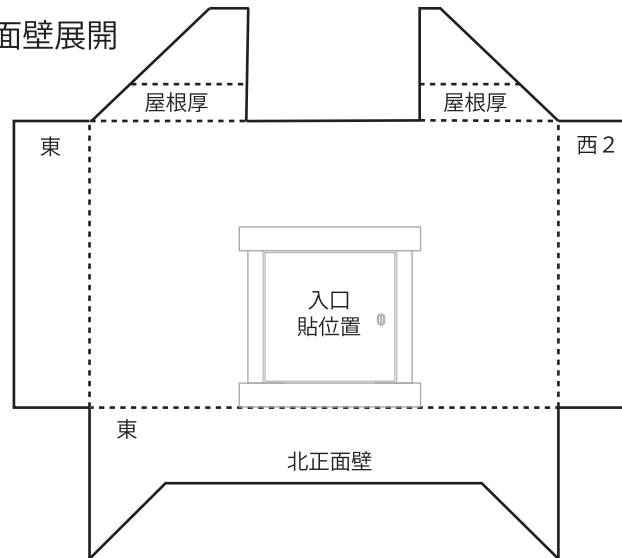

北正面入口展開

プリント用紙は厚口をご使用下さい

北2屋根展開

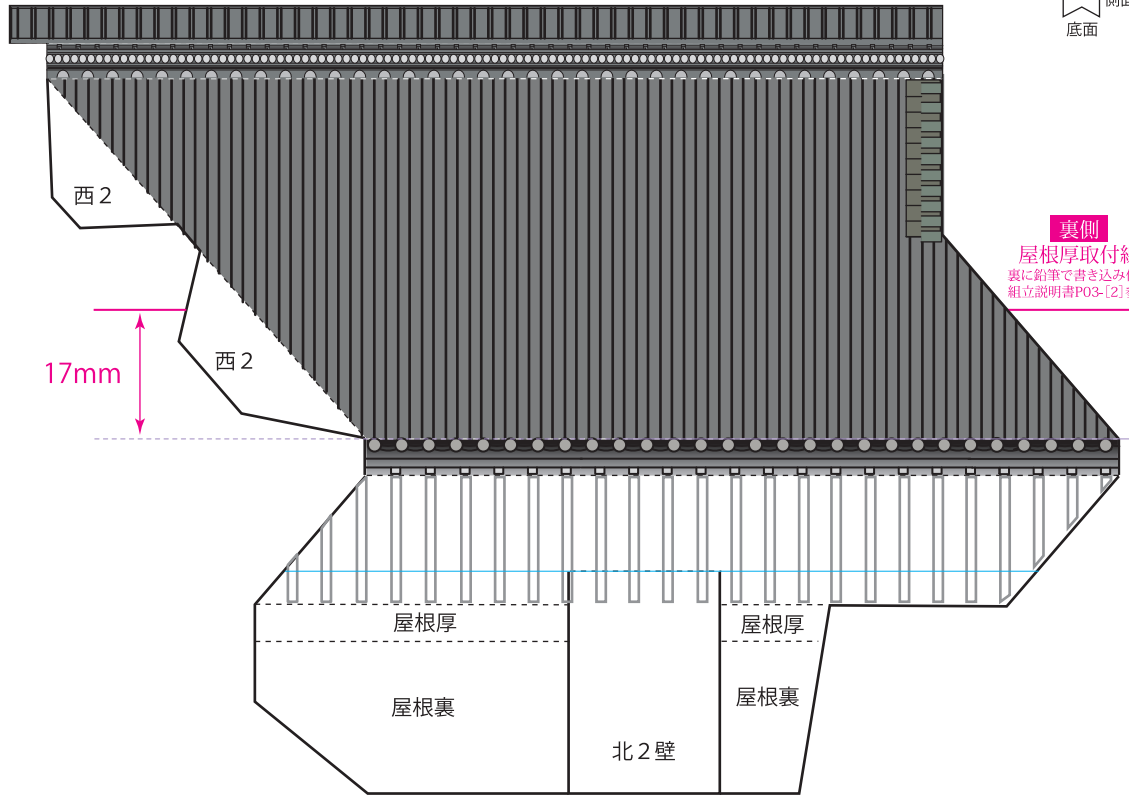

稜線棟瓦
＜出来上がり断面図＞

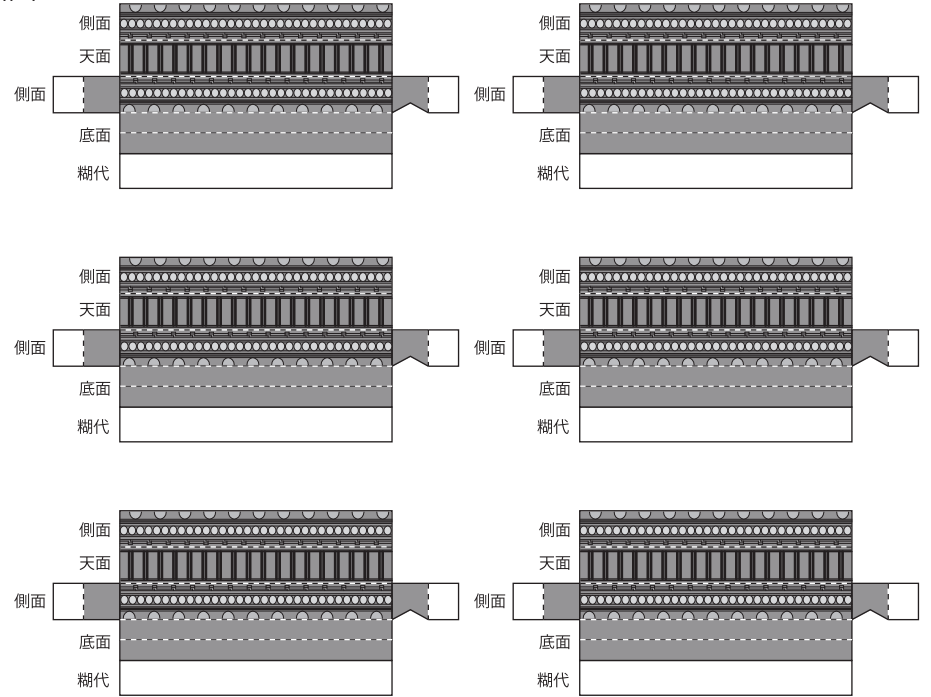

稜線棟瓦展開

北2壁展開



北2踏石

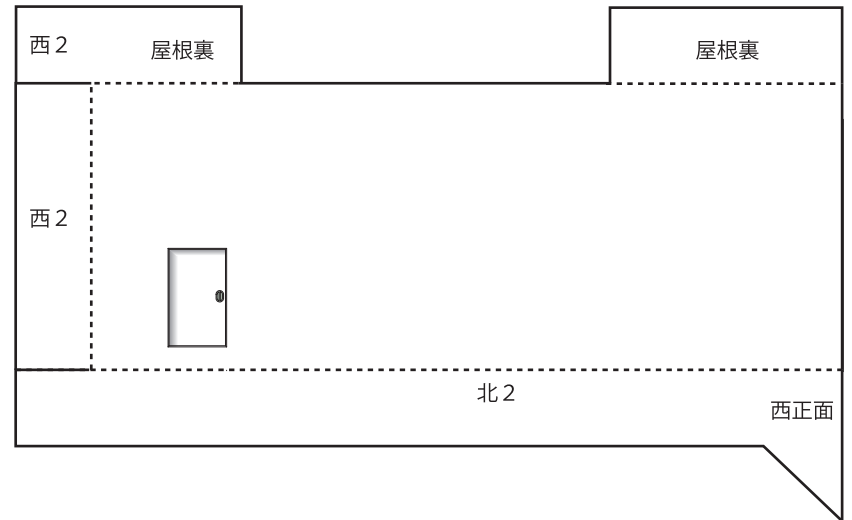

プリント用紙は厚口をご使用下さい

南側

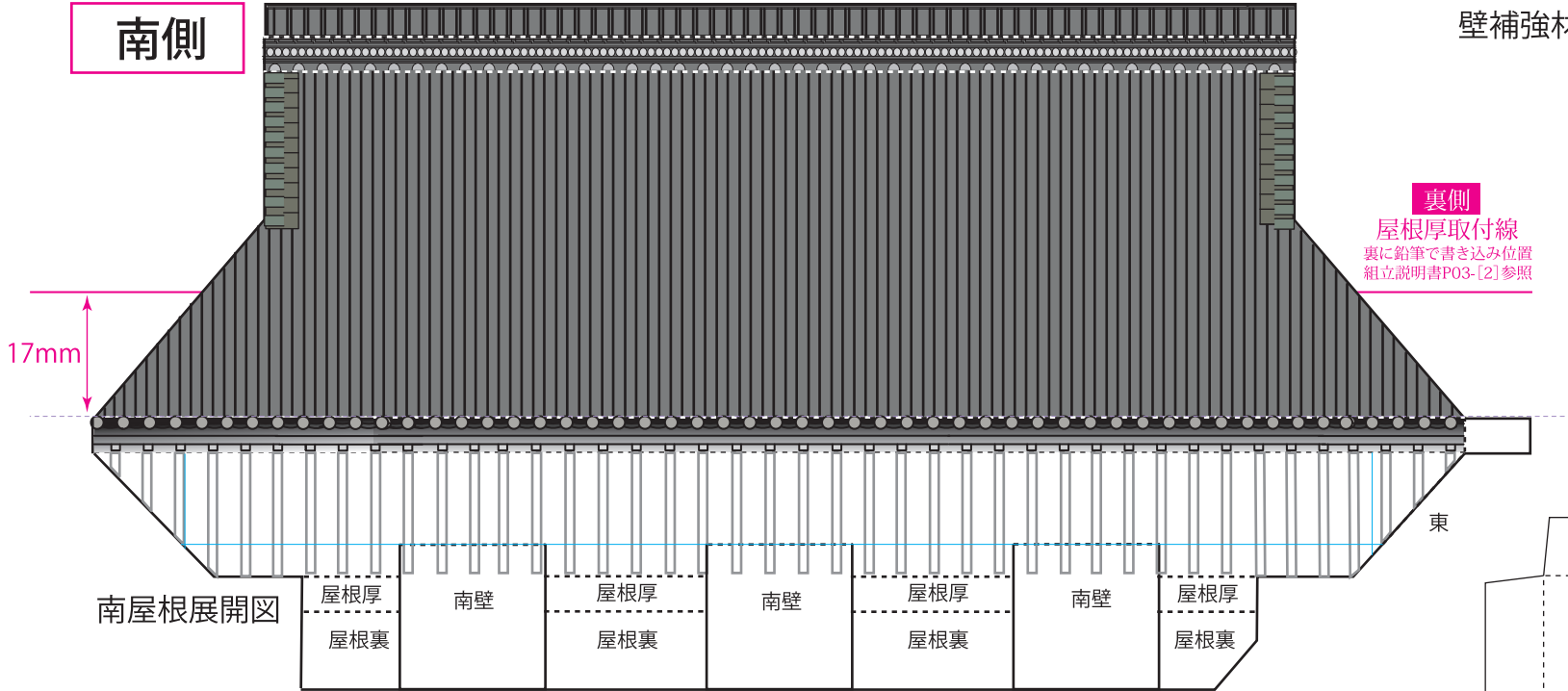

壁補強材

裏側
 屋根厚取付線
 裏に鉛筆で書き込み位置
 組立説明書P03-[2]参照

南屋根展開図



南壁展開

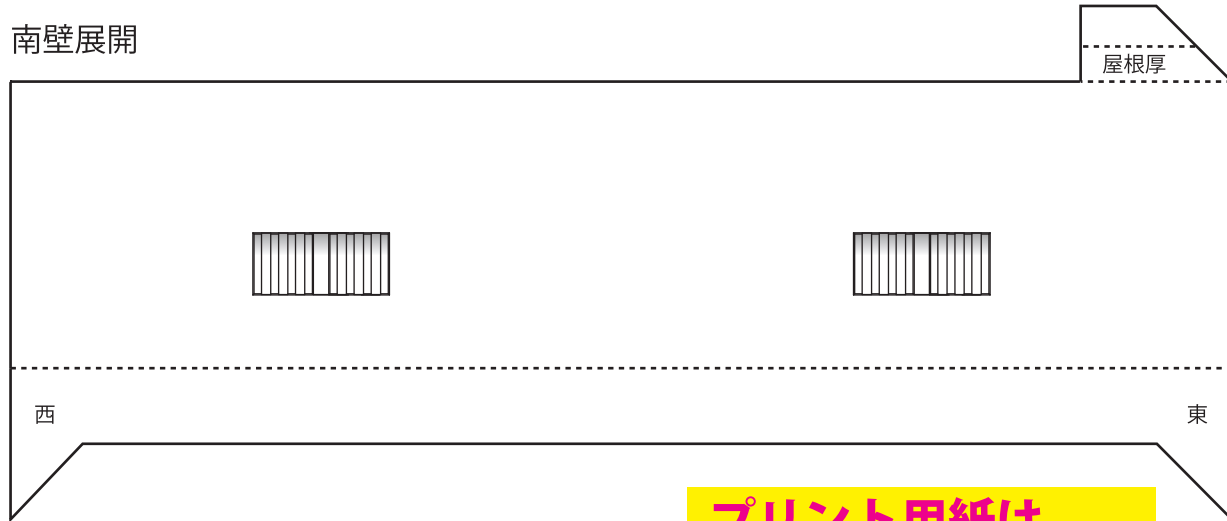

**プリント用紙は
厚口をご使用下さい**

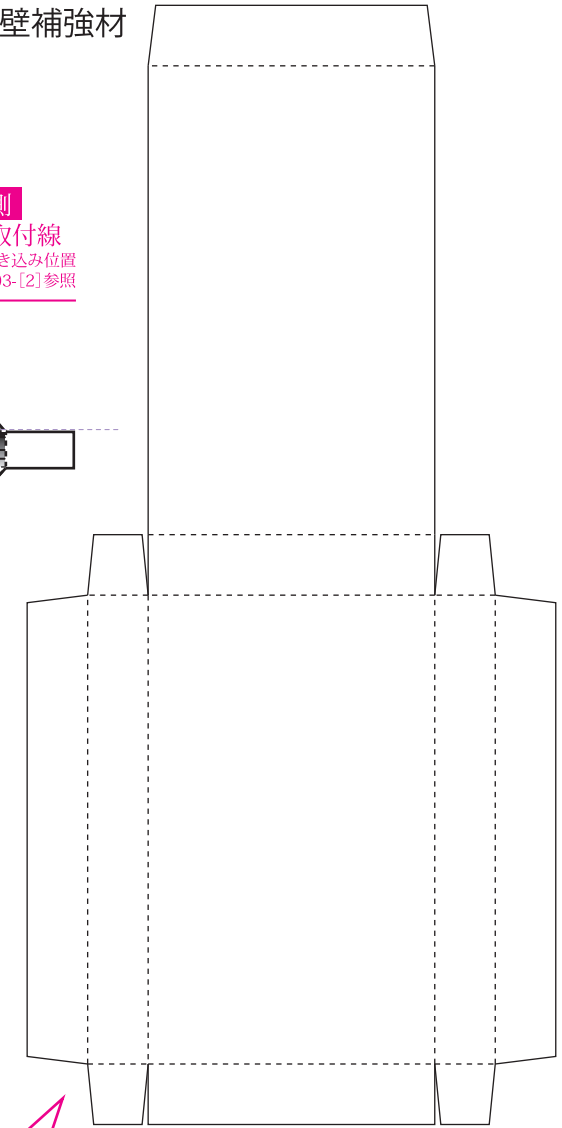

全て組み立て終わってから
 壁が歪んだりへこんだりしないよう
 この箱を使って壁の内側から縦と横の二カ所に
 貼付けて構造を補強します (二つあります)

西正面屋根展開

西母屋饅頭瓦

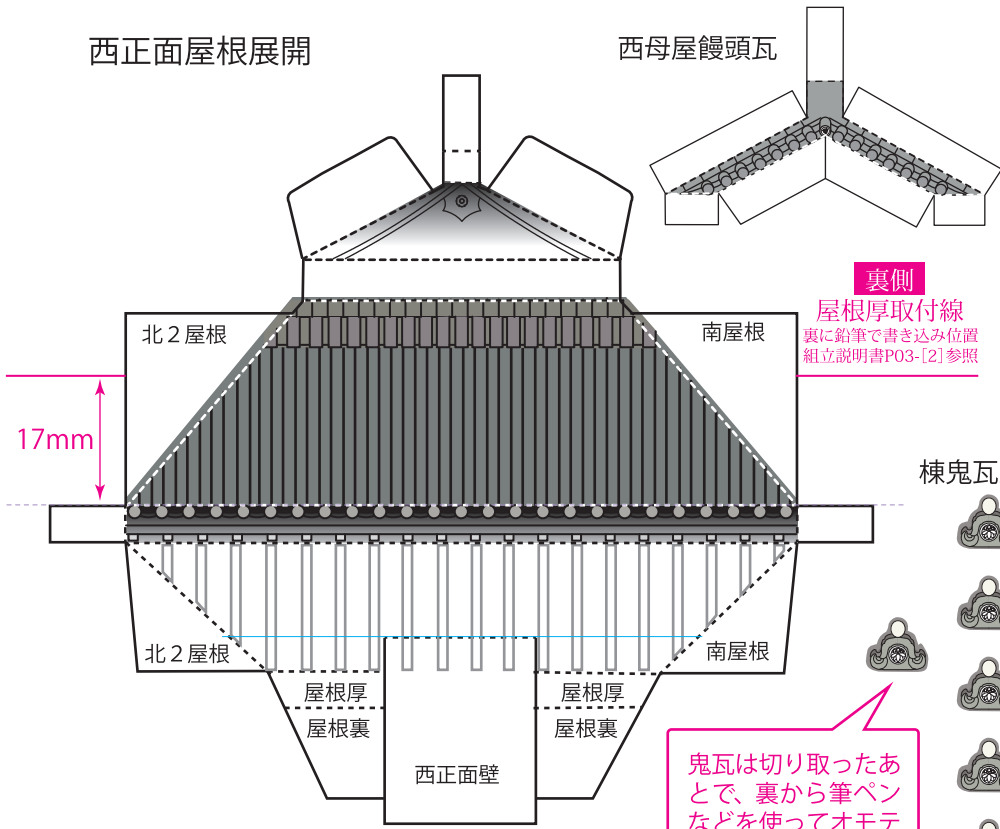

裏側
屋根厚取付線
裏に鉛筆で書き込み位置
組立説明書P03-[2]参照

鬼瓦は切り取ったあとで、裏から筆ペンなどを使ってオモテにしみ出ないように黒く塗りつぶすと綺麗に仕上がります。

棟鬼瓦上貼



西正面壁展開

西母屋鬼瓦

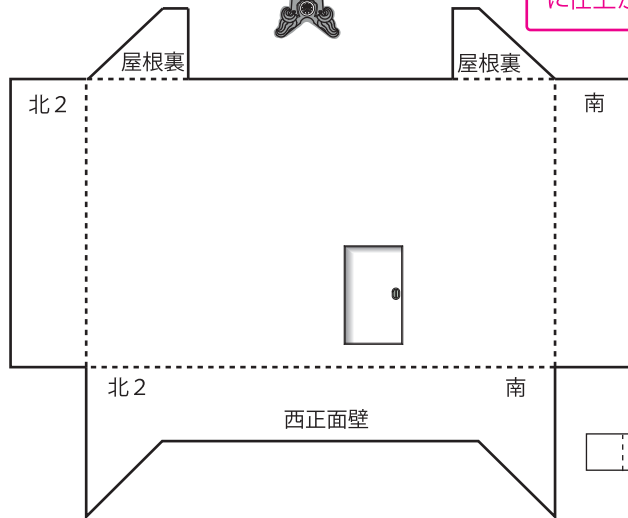

西正面

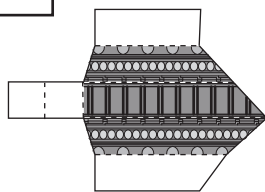

別棟・東母屋上

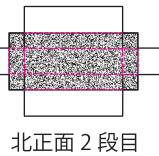

北正面 2段目

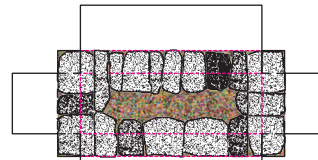

北正面入口石段

別棟・北左

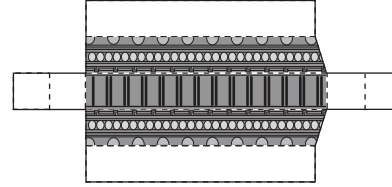

別棟・西左

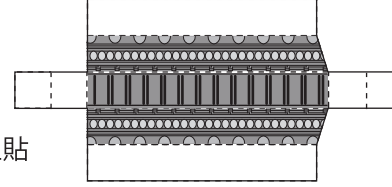

別棟・東左

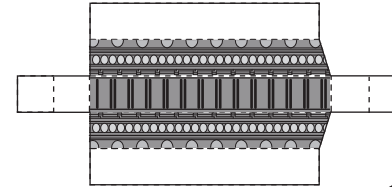

別棟・北右

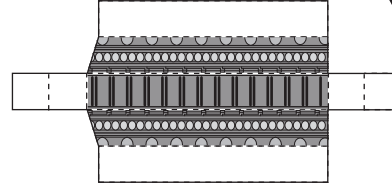

別棟・西右

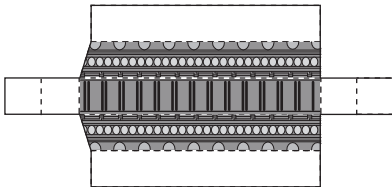

別棟・東右

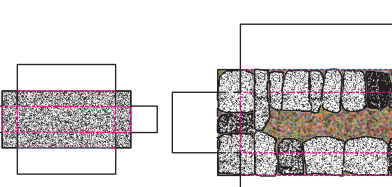

石段展開

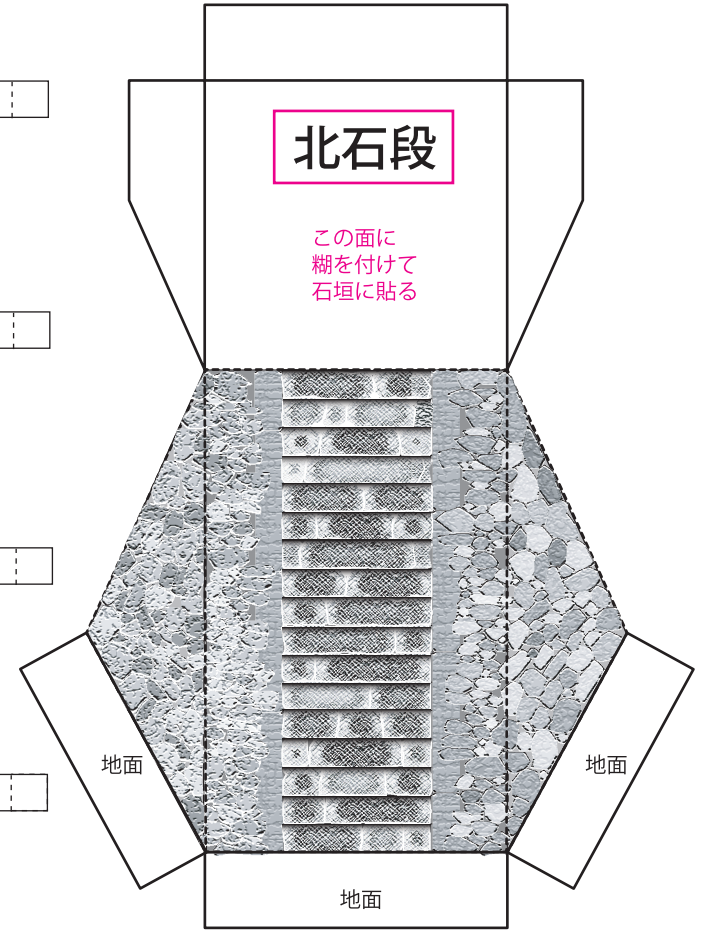

北石段

この面に
糊を付けて
石垣に貼る

西正面踏石

北2踏石

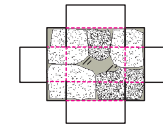

西正面踏み

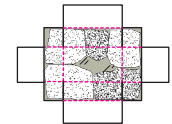

北2踏石

プリント用紙は厚口をご使用下さい